

KE8980MR

4K・マルチビュー・VM対応 | クアッドディスプレイIP-KVMレシーバー



コントロールルームの 4k60p×4枚のディスプレイで可視化を強化

最大16台の物理・仮想サーバーにマルチビューでアクセス

KE8980MR
マルチビュー対応クアッドディスプレイIP-KVMレシーバー

クアッドディスプレイ

マルチビュー
x16

物理・仮想
サーバー対応

超低遅延

インテリジェント制御で情報を可視化。少人数でも効率的な連携が可能。

KE8980MRは、高性能なKVM over IPマルチビュー受信機です。1つのワークステーションで最大4台のディスプレイを使用し、物理サーバーや仮想サーバーを効率的に監視・操作できます。KVM over IPマトリックスシステムとシームレスに連携し、柔軟なマルチビューレイアウトで最大16台のサーバーを4K60pの高画質で操作可能。さらにオペレーションモードでは最大108台のサーバーを同時監視できるため、負荷の高い環境でも生産性を最大化できます。

KE8980MRは、ATEN独自の[マルチスクリーンコントロールMX™](#)を搭載しています。ディスプレイやウィンドウ間でマウスを移動させるだけで、システム間をリアルタイムで切り替えられるた

め、緊急時にも迅速に対応できます。さらに、ビデオウォールとの連携にも対応しており、タイムリーなチーム連携と状況把握が一層強化されます。

また、KE8980MRIは少人数運用を前提に設計されており、ハードウェア構成をシンプルにしつつ、チーム効率を最大限に引き出します。放送局、航空交通管制、監視センター、交通インフラなど、人員を増やさずに機動力の高い運用を実現する理想的なソリューションです。

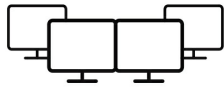

クアッドディスプレイ

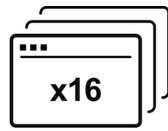

マルチビューアでの監視

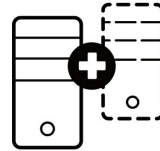

物理・仮想サーバー



超低遅延

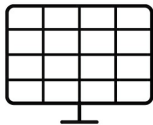

パネルアレイ™



マルチスクリーン
コントロールMX™



ユーザーセッションの録画



冗長ネットワーク

4K60p映像を4画面で鮮明に表示

KE8980MRIは、2系統のDisplayPortと2系統のHDMIに対応し、4画面の4K@60 DCI映像を実現。精度が求められるモニタリング用途に最適化されており、管制室での即時かつ的確な意思決定をサポートします。



マルチスクリーンコントロールMX™による直感的なマルチビュー操作

最大16台のサーバーを個別のウィンドウから簡単に管理できます。4台のディスプレイに自由にサイズ変更・配置・重ね合わせしたり、事前定義されたマルチビューレイアウト（PIP（ピクチャー・イン・ピクチャー）、PbP（ピクチャー・バイ・ピクチャー）、またはPoP（ピクチャー・オーバー・ピクチャー）など）に配置したりできます。また、ATEN独自のマルチスクリーンコントロールMX™を搭載し、マウスカーソルをディスプレイやウィンドウ間で移動させるだけで、操作対象を瞬時に切り替えられるため、追加操作不要で、シームレスな制御を実現します。

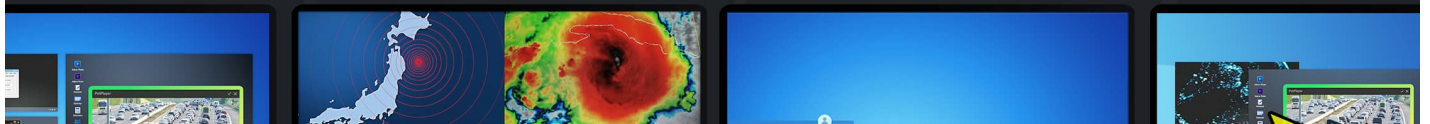

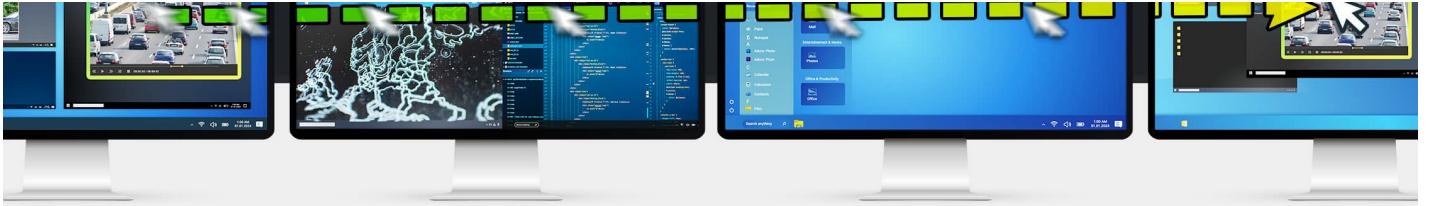

パネルアレイ™による集中監視

オペレーションモードでは、4画面構成のうち1画面に特定のサーバー映像を拡大表示し、残りの画面には最大6×6（最大108台）のマルチビューを表示可能。Panel Array™により、集中監視と効率的なサーバー管理を両立します。



仮想環境への対応（VNC / RDP）

物理サーバーだけでなく、VMware®、Microsoft®、Citrix™環境の各種仮想マシンにもアクセス可能。RDP（Remote Desktop Protocol）やVNC（Virtual Network Computing）経由でISOイメージのマウント、デバイスの起動・アップグレード、診断作業をリモートからでもローカルと同様の操作感で実行できます。



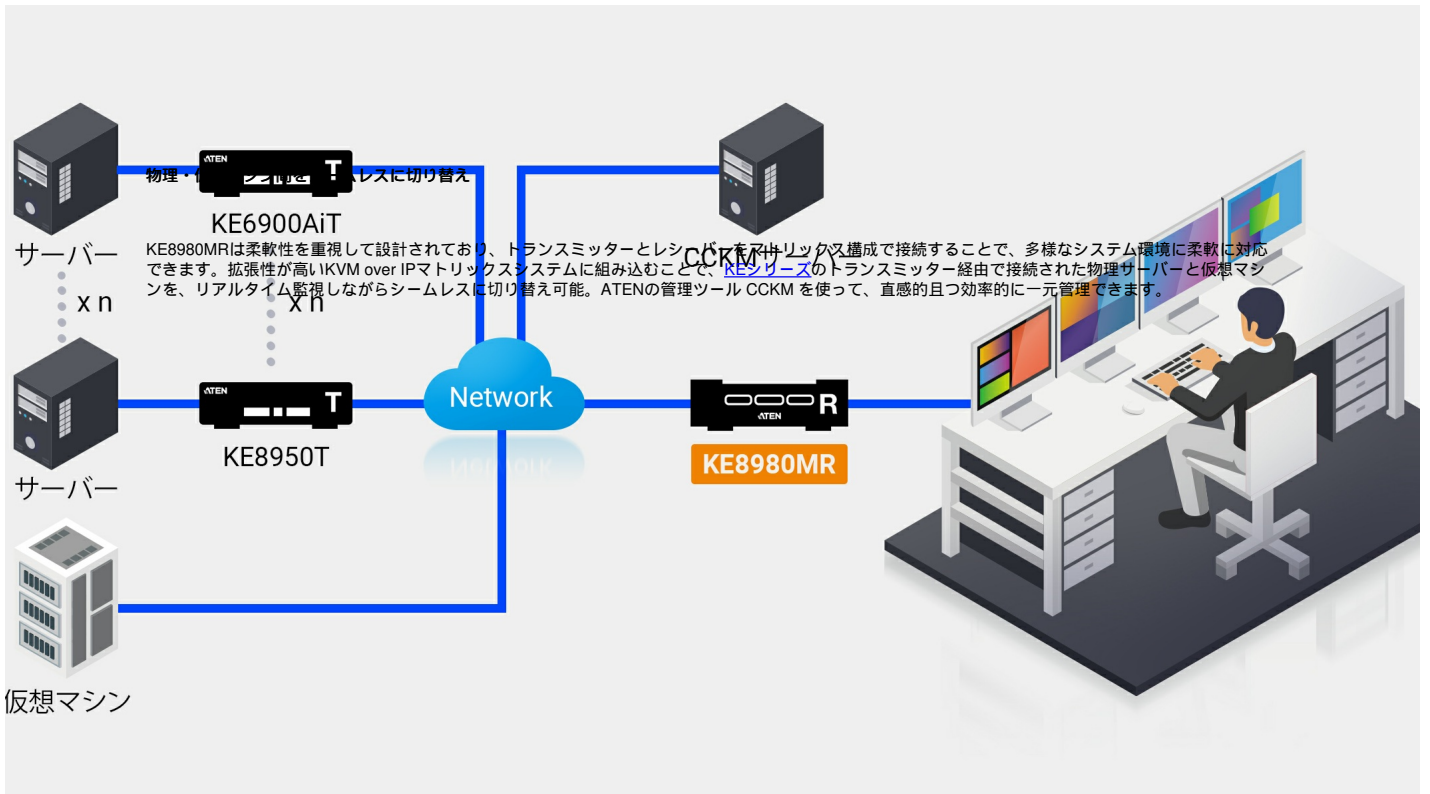

ワークスペースの共有と業務の引継ぎを円滑化するプリセット機能

4画面のマルチビューレイアウトはカスタマイズ可能で、ワークスペースのプリセットとして保存可能。シフト勤務など複数ユーザーが同じワークステーションを利用する環境でも、即座に最適な画面構成を呼び出せるため、生産性を維持しつつ効率的な業務の引き継ぎを実現します。

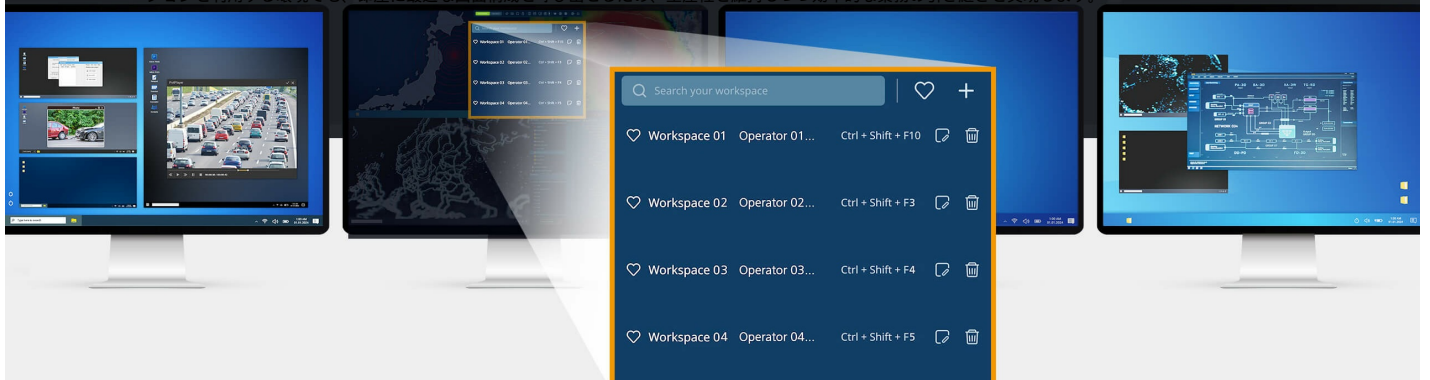

CCVSRによるKVM操作の録画

ATEN ビデオセッションレコーディングソフトウェア **CCVSR** を KVM over IP マトリックスシステムに統合することで、ビデオ出力、キーボード入力、マウス操作を含むすべてのオペレーターセッションをリアルタイムで録画できます。これにより、監視室やサーバールームのセキュリティを強化し、監査・追跡・リスク対策に貢献します。

**適用シーン**

放送局、監視センター、航空交通管制室、交通インフラなどのように、迅速な判断と継続的なモニタリングが求められる管制室用途に最適です。

**コントロールルーム****放送局****航空交通管制室****監視センター**

お問い合わせ

お問い合わせをご希望の場合は、こちらのフォームに必要事項をご記入ください。担当者が追ってご連絡いたします。

会社名 必須

姓 必須

名 必須

部署名 必須

役職名 必須

お客様の業務上のお立場 必須

都道府県 必須

メールアドレス 必須

電話番号 / 携帯番号 (勤務先・ハイフンなし) 必須

製品型番

WEBサイトURL *現在ご覧のURLをご記入ください 必須

案件規模 (台・式・組・予算など)

お問い合わせ内容

ATENジャパンを知ったきっかけを教えてください 必須

送信する

お客様へのご案内

- 弊社のメルマガを「配信停止」に設定されている方は、自動返信メールが届かない場合がございます。
- @gmail等のフリーメールのアドレスでのお問い合わせは、自動返信のメールが届かないことがありますが、その場合も弊社宛にお問い合わせのメールは届いていることがほとんどです。弊社営業日で24時間以内にはご連絡をさせていただきますので、お待ちください。
- お問い合わせ送信後、弊社営業日で24時間以内に返信メールがない場合は、大変お手数ですが、sales@atenjapan.jpにお問い合わせください。



3年保証

HDMITM
HIGH-DEFINITION MULTIMEDIA INTERFACE

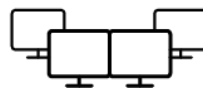

Quad Displays

VM

Virtual Machine

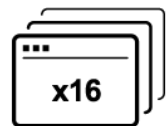

Multiview
Monitoring

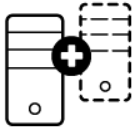

Physical + Virtual Servers



Ultra-Low Latency

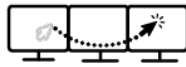

Boundless Switching MX

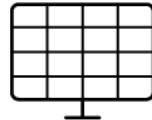

Panel Array™

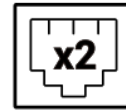

Network Redundancy



User Session Recording



特長

KE8980MRIは、重要なコントロールルーム環境でのオペレーター業務を支援するために設計された、マルチビュー対応の高性能IP-KVMレシーバーです。柔軟にレイアウトをカスタマイズできる「マルチビューモード」で最大16ソースをリアルタイム監視できるほか、複数のディスプレイ間をシームレスかつ低遅延で操作できる「オペレーションモード」も搭載。複数ソースをIP経由で長距離延長し、高解像度でKVM操作可能なKE8980MRIは、ミッションクリティカルなコントロールセンター、共同会議室、大規模マルチモニターのデジタルサイネージネットワークに最適なソリューションです。

革新的な機能*1

- 運用方法に応じて選べる「マルチビューモード」と「オペレーションモード」

<マルチビューモード>

- コンソール：ピクチャー・イン・ピクチャー（PiP）、ピクチャー・バイ・ピクチャー（PbP）、ピクチャー・オン・ピクチャー（PoP）を含む表示モードで、最大16のビデオソースを1画面で制御
- ワークスペース：複数の設定プロファイルを保存可能、4台のディスプレイ間で画面レイアウトと接続状態をホットキーで切り替え可能
- 接続リストパネル：ソースプレビュー機能のほか、ドラッグ&ドロップでソースを直感的、且つ自由に割り当て可能

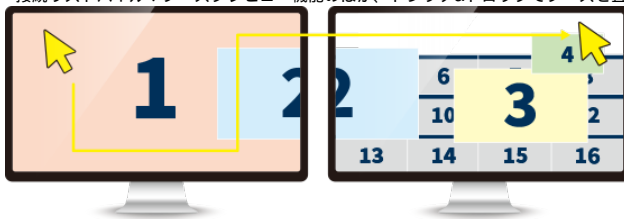

<オペレーションモード>

- 超低遅延動作、最大108画面を同時監視
- 「プッシュ」と「プル」 - ワンクリックだけで1台のレシーバーまたはビデオウォールに対してコンテンツを簡単に共有
- バーチャルトランスミッター - 異なるトランスミッターから出力されたビデオ、オーディオ、USB、シリアル各ソースを個別にストリーミング

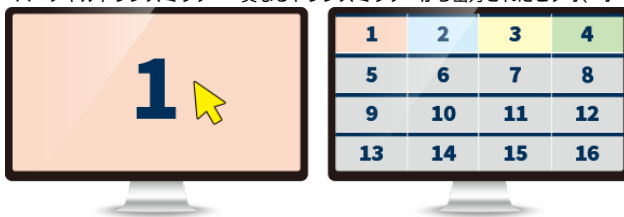

メインパネル

サブパネル

- 仮想マシン対応 - RDPおよびVNCを使用してVMware®、Microsoft®、Citrix™に接続
- 任意の仮想マシンまたはKEトランスミッターへ簡単に切り替え
- マルチスクリーンコントロールMX™ - ディスプレイとウィンドウをマウスで移動するだけで、システム間のリアルタイム切り替えが可能
- 柔軟な接続 - 複数のエクステンダーとのマトリックス接続により、マルチディスプレイの設置が可能
- 高度なスケジューリング - スケジューリングした日時に基づいてメディア再生設定可能
- 内部・外部認証対応 - LDAP、Active Directory、RADIUS、TACACS+外部認証をサポート
- 高度なユーザー認証設定 - 管理者は、ユーザー間の共同作業を促進したり干渉を回避したりするために、トランスミッターのアクセス権限を4つのモードに設定可能
- IP-KVMエクステンダーのアクセスと制御のためのユーザーとグループの権限を設定可能
- Rxアクセス制御 - Txローカルコンソールのユーザーは、コントロールボタンを押すだけでRxアクセスを有効/無効に設定可能

注意:

*1. 革新的な機能は、KEトランスミッターがKEレシーバーとペアリングされ、[CCKM](#)によって管理されている場合にサポートされます。

ハードウェア

- 高性能とエネルギー効率を兼ね備えた専用設計のアーキテクチャーを採用 - 最小限の電力使用量で先進的な機能を実現
- 電力パフォーマンスを最適化 - エネルギー需要を削減しながらプロフェッショナル向けの機能を提供
- 本体ケースは海上制御室での使用に関するIEC 60945規格を満たし、環境テストにも合格済み
- クアドディスプレイ（横方向1列の4画面）出力をサポート - HDMI出力とDisplayPort出力を各2ポート搭載。それぞれ最大4096×2160 @ 60Hzの解像度に対応
- ネットワークフェイルオーバーに対応 - RJ-45ポートを2カ所搭載（ミッションクリティカルなアプリケーションの常時可用性を確保するため）
- DisplayPort 1.2準拠
- 高速USBストレージ転送対応
- Auto-MDIX対応 - ケーブルの種類（ストレート/クロス）を自動判別

- 8KV/15KV ESD保護および1KVサージ保護
- 産業用グレードの電源アダプターを同梱 - 過酷な環境条件下での耐久性と適応性を保証する、0～50°Cの動作温度に対応

・ 管理

- KEマトリックスマネージャーソフトウェア ([CCKM](#)) による統合が可能 - 直感的なウェブGUI経由で、KEデバイスを簡単に管理
- ビデオセッションレコーディングソフトウェア [CCVSB](#) 対応 - リモートアクセスされたコンピューターの操作を記録可能
- OSD (オンスクリーンディスプレイ) - レシーバーのディスプレイ画面でTx/Rxデバイス両方の設定可能
- EDID Expert™ 機能搭載 - 自動/手動で適切なEDIDモードを選択可能
- 複数同時アクセス用に4つの選択可能なアクセスモード (排他/占有/共有/参照のみモード) - 管理者は、ユーザー間の情報共有を促進したり、干渉を回避するため、Txデバイスのアクセスモードを選択可能
- CLI (コマンドラインインターフェース) 対応 - 管理者は、サードパーティー製アプリケーションを使用し、すべての [IP-KVMエクステンダー](#) をRS-232またはTCP/IP経由で制御可能
- RS-232シリアルポート - TextMenu、タッチスクリーンやバーコードスキャナーなどのシリアルデバイスのシリアルターミナルに接続可能
- ホットキーコマンド対応
- ビデオ圧縮レベル - ネットワーク帯域幅に合わせて適切なビデオ品質に調整可能
- すべての [KEデバイス](#) と互換性あり

・ セキュリティー

- KEダイレクト接続用の専用LANポート - オフィスのネットワークから隔離可能
- 業界標準TLSプロトコル準拠

・ バーチャルメディア

- USBストレージ伝送モード - データ伝送のパフォーマンスが向上。ファイル転送、OSパッチ適用、ソフトウェアインストール、診断テストに最適
- USB 2.0 DVD/CDドライブ、USBマストレージデバイス、PCハードドライブ、ISOイメージに対応
- スマートカード/CACリーダー対応

仕様

コネクタ	
USBポート	USB Type-A メス×2 (Blue)
コンソールポート	USB Type-A メス×2 (Blue) DisplayPort メス×2 (Black) HDMI メス×2 (Black) オーディオライン出力/入力ジャック×1 (Black) DB-9ピン オス×1 (Black)
電源	ロック式DC電源ジャック×1 (Black)
LANポート	RJ-45×2 (Blue)
ブッシュボタン	
ブッシュボタン	電源×1 (Black) リセット×1 (Black)
LED	
電源	1 (Blue)
ストレージ	1 (Orange)
エミュレーション	
キーボード/マウス	USB
消費電力	DC19V:33W:420BTU/h 注意: ●ワット単位の測定値は、外部負荷がない場合の装置の標準的な消費電力を示します。 ●BTU/h単位の測定値は、デバイスに完全に負荷がかかった状態の消費電力を示します。
解像度	4096×2160 @ 60Hz (最大4画面)
遅延時間	オペレーションモード : 5ms - 48ms マルチビューモード : 48ms未満
動作環境	
動作温度	-10 ~ 50°C
保管温度	-40 ~ 85°C
湿度	10 ~ 90% RH、結露なきこと
本体	
ケース材料	メタル
重量	1.34 kg (2.95 lb)
サイズ(W×D×H)	200×190×41.8 mm

構成図

■ 構成図

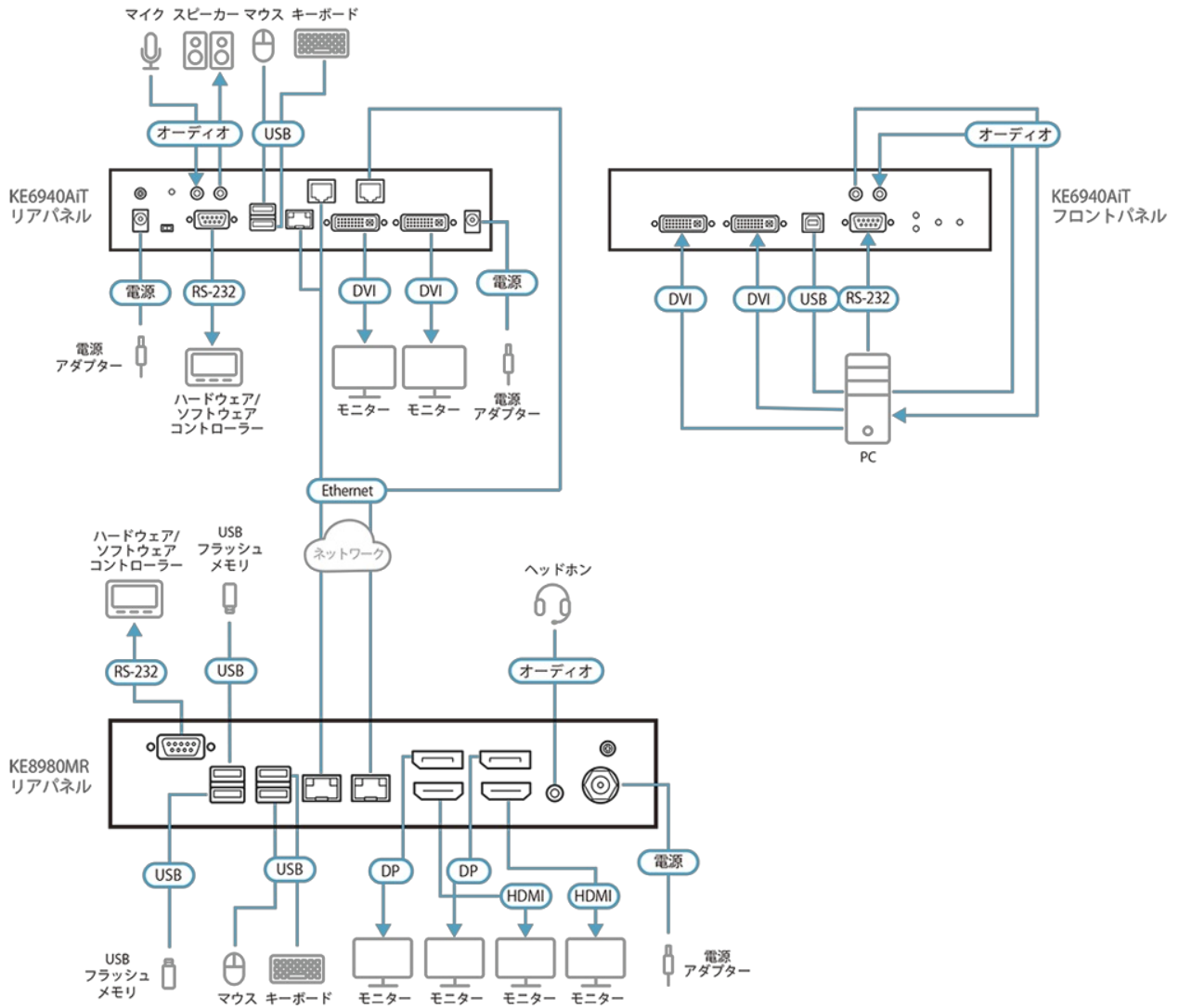

ATEN International Co., Ltd.

3F, No.125, Sec. 2, Datong Rd., Sijhih District., New Taipei City 221, Taiwan
 Phone: 886-2-8692-6789 Fax: 886-2-8692-6767
 www.aten.com E-mail: marketing@aten.com



© Copyright 2015 ATEN® International Co., Ltd.
 ATEN and the ATEN logo are trademarks of ATEN International Co., Ltd.
 All rights reserved. All other trademarks are the property of their respective owners.