

## CE801

USB True 4K HDMI Cat 6 KVM-förlängare (4K @ 70 m/ FHD @ 100 m)



# Enrich Every Interaction with KVM Reach up to 70 m

True 4K Precision. Local-Remote Dual Console Efficiency.



Cat 6 | USB True 4K HDMI Cat 6 KVM Extender



CE801L och CE801R är USB HDMI Cat 6 KVM-förlängare som är utformade för att överbrygga klyftan mellan lokala och fjärrkonsoler med smidig och effektiv KVM-drift. Med källcomputern ansluten till CE801L kan du dra nytta av omedelbar responsiv KVM-kontroll på CE801R-fjärrkonsolen – med kompromisslös True 4K-video, kristallklart digitalt ljud, höghastighets USB-periferdata och oavbruten seriell kontroll över avstånd på upp till 70 meter, allt via en enda Cat 6-anslutning. När det gäller förenklad KVM-förlängning och ergonomisk fjärråtkomst med hårdvara som är säkert placerad utanför arbetsytan talar CE801 för sig själv.

**4K  
TRUE**

Up to 70 m

**FHD**

Up to 100 m

**HDR**



Digital Audio



Dual Console

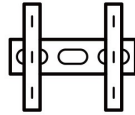

Rack Mountable

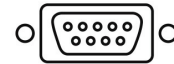

Serial Control

**Äkta 4K KVM-förlängning upp till 70 m**

CE801 utökar KVM-kontrollen upp till 70 meter över en Cat 6-anslutning – och överför fantastisk True 4K-video med HDR, tillsammans med USB-data, digitalt ljud och seriell kontroll mellan lokala och fjärrkonsoler.

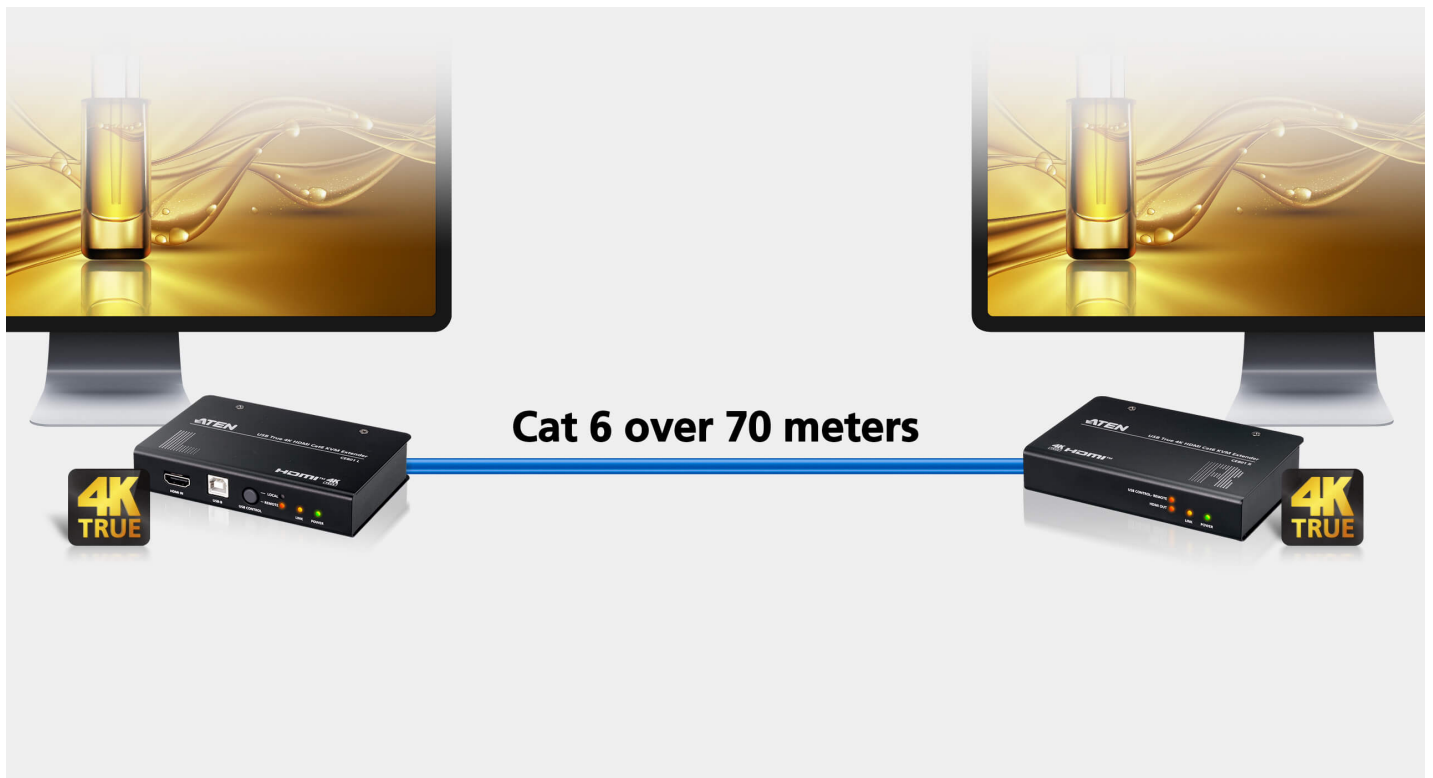

**FHD KVM-förlängning med lång räckvidd upp till 100 m**

Med Long-Reach-läget möjliggör CE801 KVM-förlängning upp till 100 meter över en Cat 6-anslutning – vilket ger skarp 1080p-videoklarhet med lätthet.

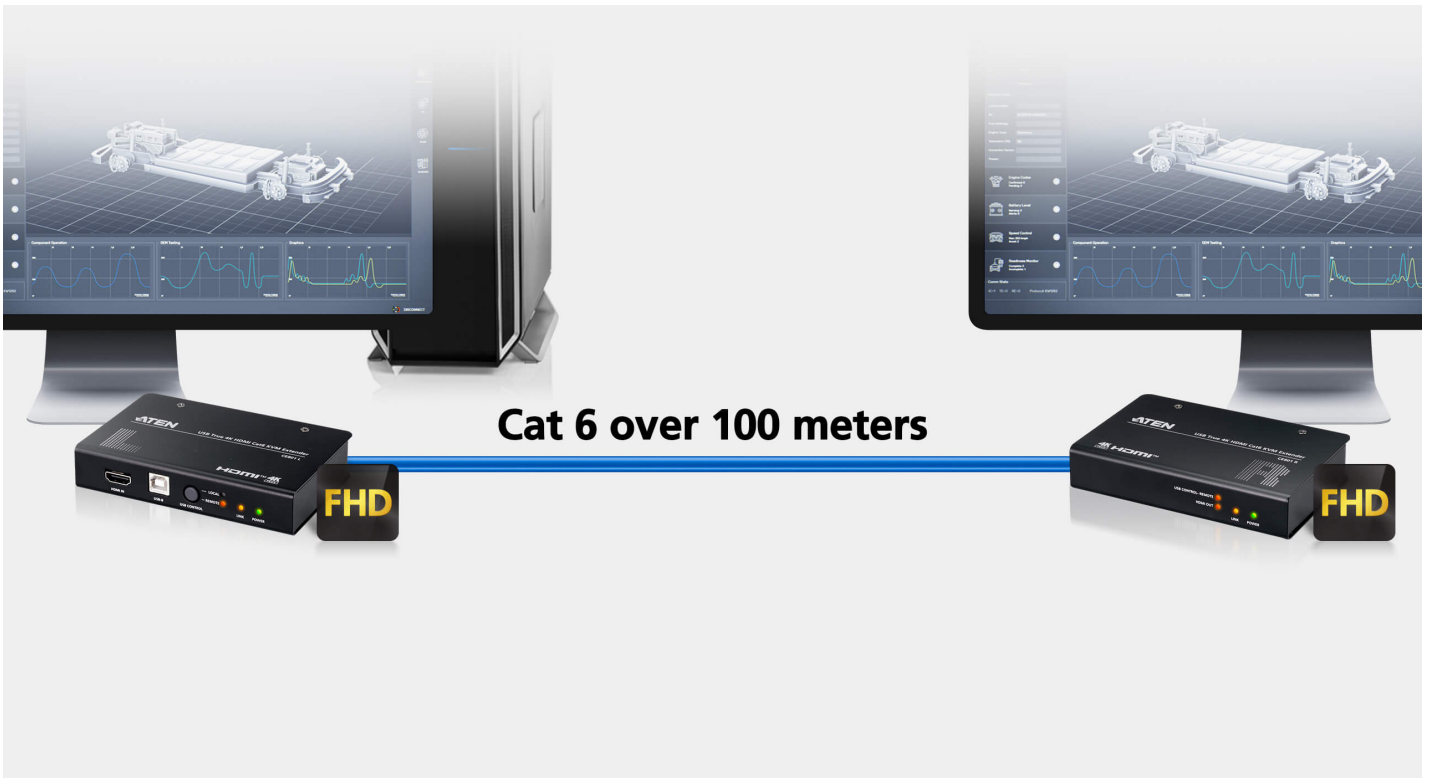

**Dubbel konsolåtkomst med privilegierad KVM-kontroll**

Genom att trycka på tryckknappen på CE801L får den lokala konsolen prioriterad KVM-åtkomst till käll-PC:n när som helst (lokalt läge). Genom att trycka på knappen igen släpps denna prioritet (automatiskt läge), vilket möjliggör KVM-åtkomst från antingen den lokala eller den fjärranslutna konsolen – beroende på vilken som får kontrollen först.

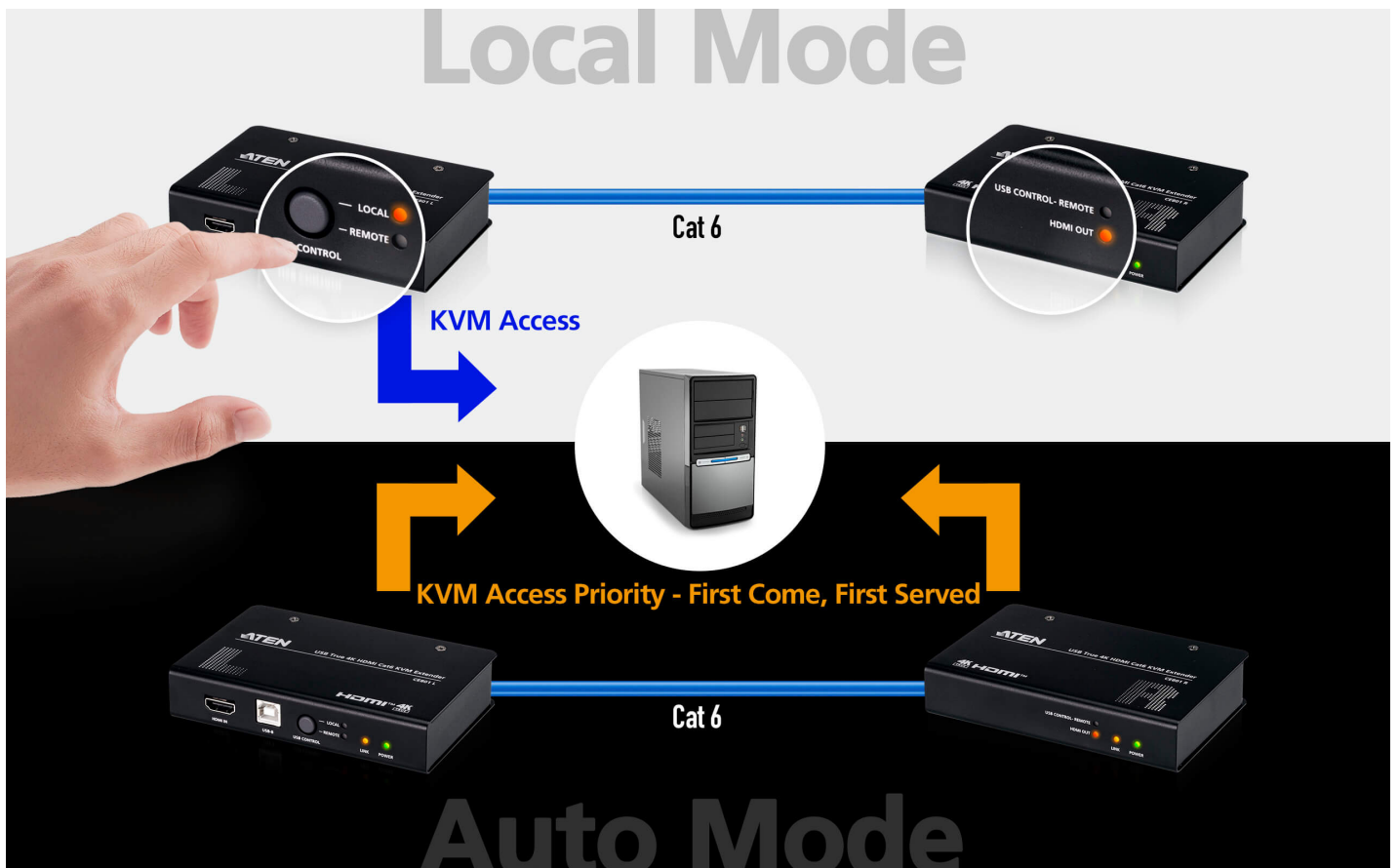

**Optimal video med EDID-växling**

För att säkerställa optimal utgångskvalitet på både den lokala och den fjärranslutna konsolen kan EDID-omkopplarna på CE801L justeras för att konfigurera EDID för båda HDMI-utgångarna.

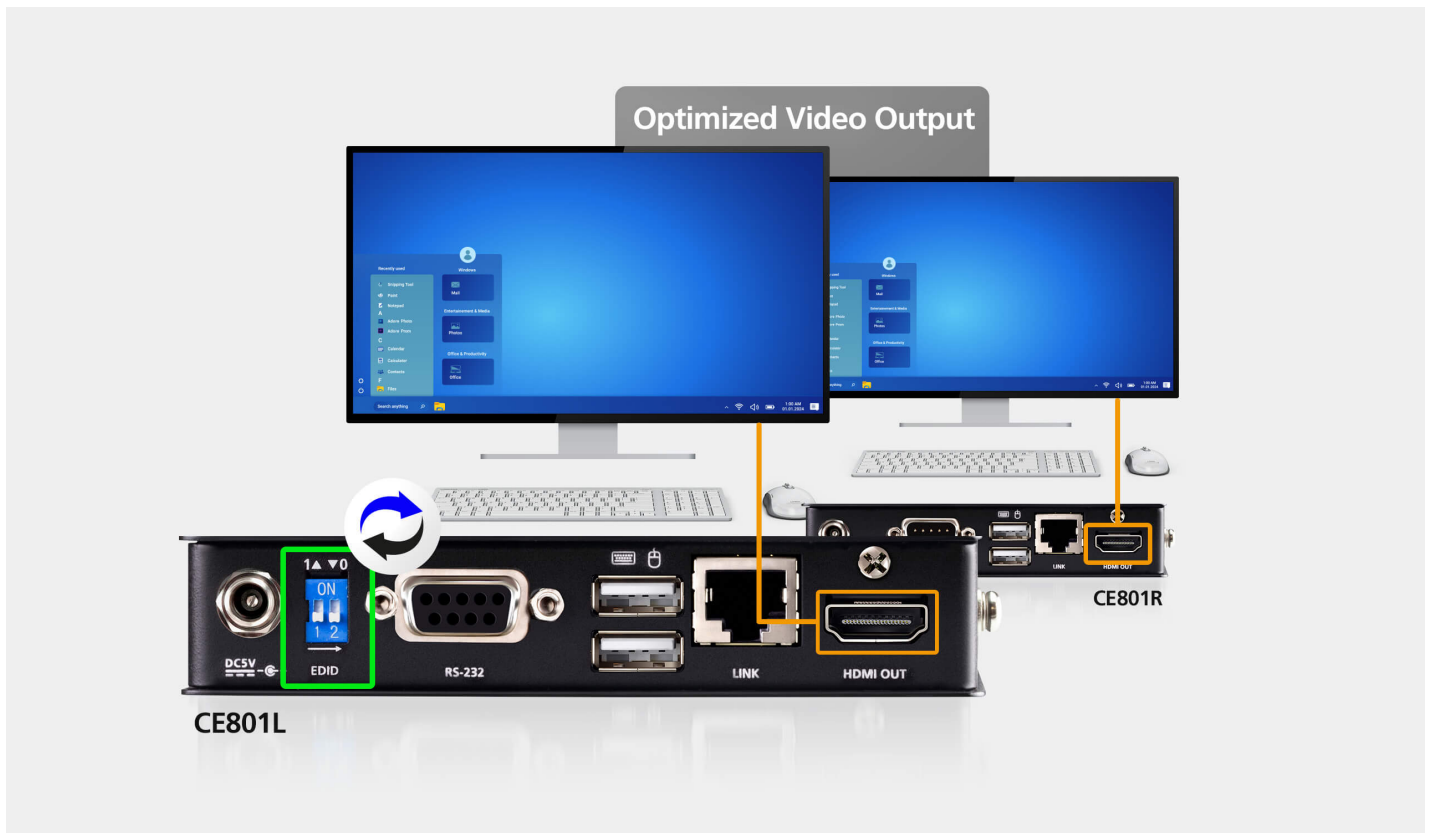

**RS-232 seriell kommunikation för utökad styrning**

CE801R är utrustad med en seriell port för anslutning till en seriell enhet – till exempel en pekskärm eller streckodsläsare – som kan fjärrstyras via RS-232-kommandon från en seriell terminal (eller PC) ansluten till CE801L, vilket underlättar interaktion mellan enheter i realtid och dataöverföring mellan lokala och fjärranslutna konsoler.

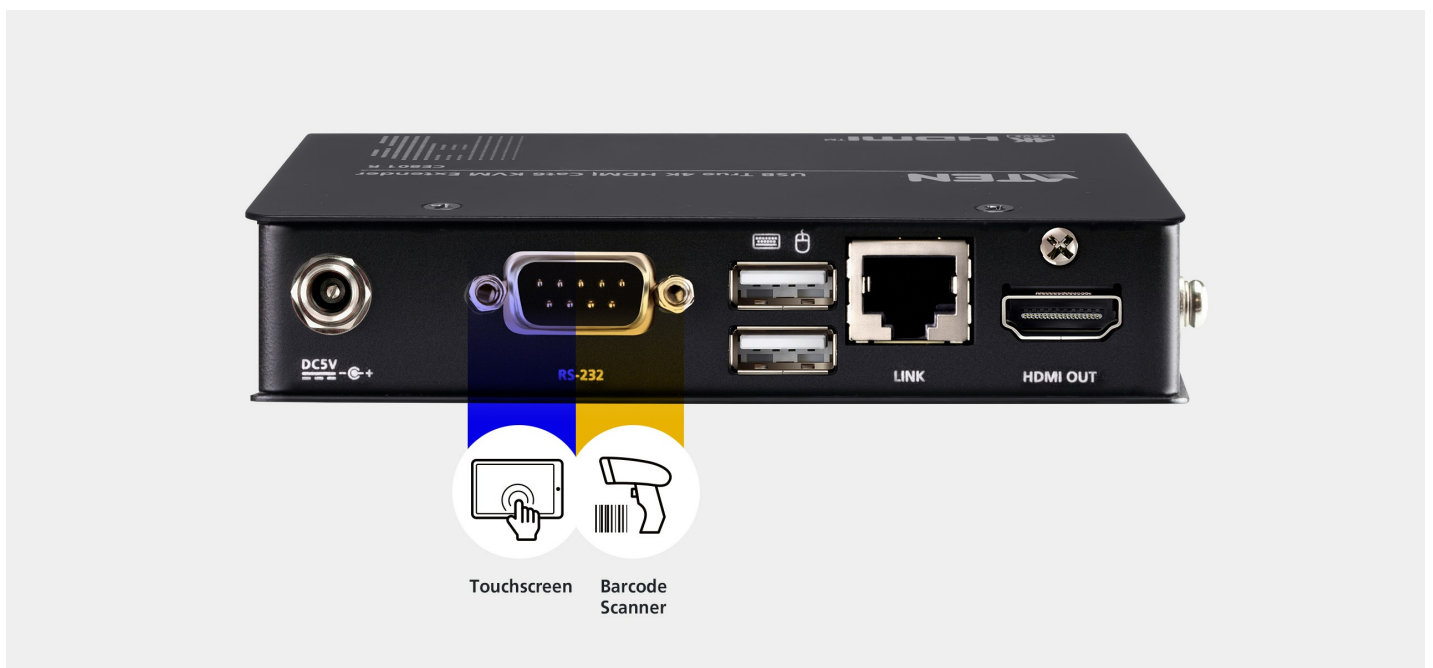

**Säker installation för tillförlitlig strömförsörjning**

Strömadaptorn är festsatt med ett skruvlås på DC-uttaget, vilket säkerställer en stabil strömförsörjning och förhindrar oavsiktliga fränkopplingar.



**Rackmonterbar design**

KVM-förlängarna är kompakta och kan monteras i rack, vilket gör dem flexibla för en utrymmeseffektiv installation.



**Ansökningar**



Retail

Manufacturing

Education

Control Room

Industrial Control

Medical Facility

Tala med våra experter

Om du föredrar att ATEN kontaktar dig, fyll i formuläret så kommer en representant att kontakta dig inom kort.

Digital Audio



Dual Console

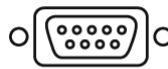

Serial Control



**Egenskaper**

CE801 är ett förlängningskit som möjliggör skarp, verkligstrogen True 4K (3840 x 2160 @ 60 Hz 4:4:4) HDMI-, RS-232- och USB-överföring över 70 m via en enda Cat 6-kabel. Dubbelkonsol USB-tangentbord/mus-drift möjliggörs av USB-kontrollägets tryckknapp som växlar USB-konsolkontrollprivilegiet mellan fjärr- och lokala enheter. RS-232-förlängningsfunktionen underlättar oavbruten kommunikation mellan enheter och utrustning med seriellt gränssnitt, vilket är avgörande i industriella styrsystem.

CE801 är idealisk för medelstora till stora applikationer där otroligt skarp och detaljerad visualisering, multisignalförlängning och privilegierad USB-styrning via lokal/fjärrkonsol är avgörande, inklusive kontrollcenter, butiker, fabriker, medicinska anläggningar och hemmabio.

- Förlänger HDMI-video, USB-tangentbord/musstyrning, inbyggt ljud och RS-232-styrningar över 70 m via en Cat 6-kabel
- Lång räckviddsläge – 1080p-förlängning upp till 100 m
- Stöder upplösningar upp till 3840 x 2160 @ 60 Hz (4:4:4) med HDCP 2.2/2.3-kompatibilitet
- Dubbel konsol USB-tangentbord/musdrift – kontrollprivilegier mellan fjärrheten och den lokala enheten kan växlas via USB-kontrollägets tryckknapp
- Stöder HDR 10 för förbättrad videokvalitet
- Stöder bredbildsformat
- Stöder digitala ljudformat såsom 7.1-kanals Dolby- och DTS-ljud
- Plug-and-play utan behov av programvara eller drivrutiner
- Inbyggt 8KV/15KV ESD-skydd
- Rackmonterbar
- DC-kontakt med skruvlås säkerställer stabil och säker anslutning

**Specifikation**

Function	CE801L	CE801R
<b>Kontakter</b>		
Konsolportar	1 x HDMI-hona (svart) 2 x USB typ A-hona (vit)*  * Endast för tangentbord och mus	1 x HDMI-hona (svart) 2 x USB typ A-hona (vit)*  * Endast för tangentbord och mus
KVM-portar	1 x HDMI (hona, svart) 1 x USB typ B (hona, vit)	Ej tillämpligt
RS-232	1 x DB-9 hona (svart)	1 x DB-9 hane (svart)
Effekt	1 x DC-uttag med låsning	1 x DC-uttag med låsning
Enhet till enhet	1 x RJ-45 hona (svart)	1 x RJ-45 hona (svart)
<b>Video</b>		
Överensstämmelse	HDMI (4K/60 Hz); 4K HDR HDCP2.3-kompatibel	HDMI (4K/60 Hz); 4K HDR HDCP2.3-kompatibel
Max. Upplösning	3840 x 2160 @ 60Hz (4:4:4)	3840 x 2160 @ 60Hz (4:4:4)
Max. Upplösningar / avstånd	4K x 2K @ 60Hz (4:4:4) upp till 70 m (Cat 6/6a /ATEN 2L-29330 Cat 6A-kabel) 1920 x 1080 @ 60Hz (4:4:4) upp till 100 m (Cat 6/6a/ATEN 2L-29330 Cat 6A-kabel med lång räckviddsläge aktiverat)	4K x 2K @ 60Hz (4:4:4) upp till 70 m (Cat 6/6a/ATEN 2L-29330 Cat 6A-kabel) 1920 x 1080 @ 60Hz (4:4:4) upp till 100 m (Cat 6/6a/ATEN 2L-29330 Cat 6A-kabel med lång räckviddsläge aktiverat)
<b>LED</b>		
Effekt	1 (Grön)	1 (Grön)
Länka	1 (Orange)	1 (Orange)
Video	Ej tillämpligt	1 (Orange)
Konsolstatus	2 (Orange)	1 (Orange)
<b>Switchar</b>		
DIP	1 x 2 stift	Ej tillämpligt
<b>Tryckknappar</b>		
Val av driftläge	1 x tryckknapp	Ej tillämpligt
Strömförbrukning	DC5V:2.59W:28BTU/h  Notera: ● Mätningen i Watt anger enhetens typiska strömförbrukning utan extern belastning. ● Mätningen i BTU/h anger enhetens strömförbrukning när den är fullt belastad.	DC5V:1.88W:13BTU/h  Notera: ● Mätningen i Watt anger enhetens typiska strömförbrukning utan extern belastning. ● Mätningen i BTU/h anger enhetens strömförbrukning när den är fullt belastad.
<b>Miljö</b>		
Drifttemperatur	0-40°C	0-40°C
Lagringstemperatur	-20-60°C	-20-60°C
Luftfuktighet	0-80 % RH, icke-kondenserande	0-80 % RH, icke-kondenserande
<b>Fysiska egenskaper</b>		
Höjle	Metall	Metall
Vikt	0.32 kg ( 0.7 lb )	0.31 kg ( 0.68 lb )
Mått (L x B x H)	12.80 x 8.21 x 2.50 cm (5.04 x 3.23 x 0.98 in.)	12.80 x 8.15 x 2.50 cm (5.04 x 3.21 x 0.98 in.)
Notera	För vissa av rackmonterade produkter, observera att de fysiska standarddimensionerna för WxDxH uttrycks med ett LxWxH-format.	

**Diagram**

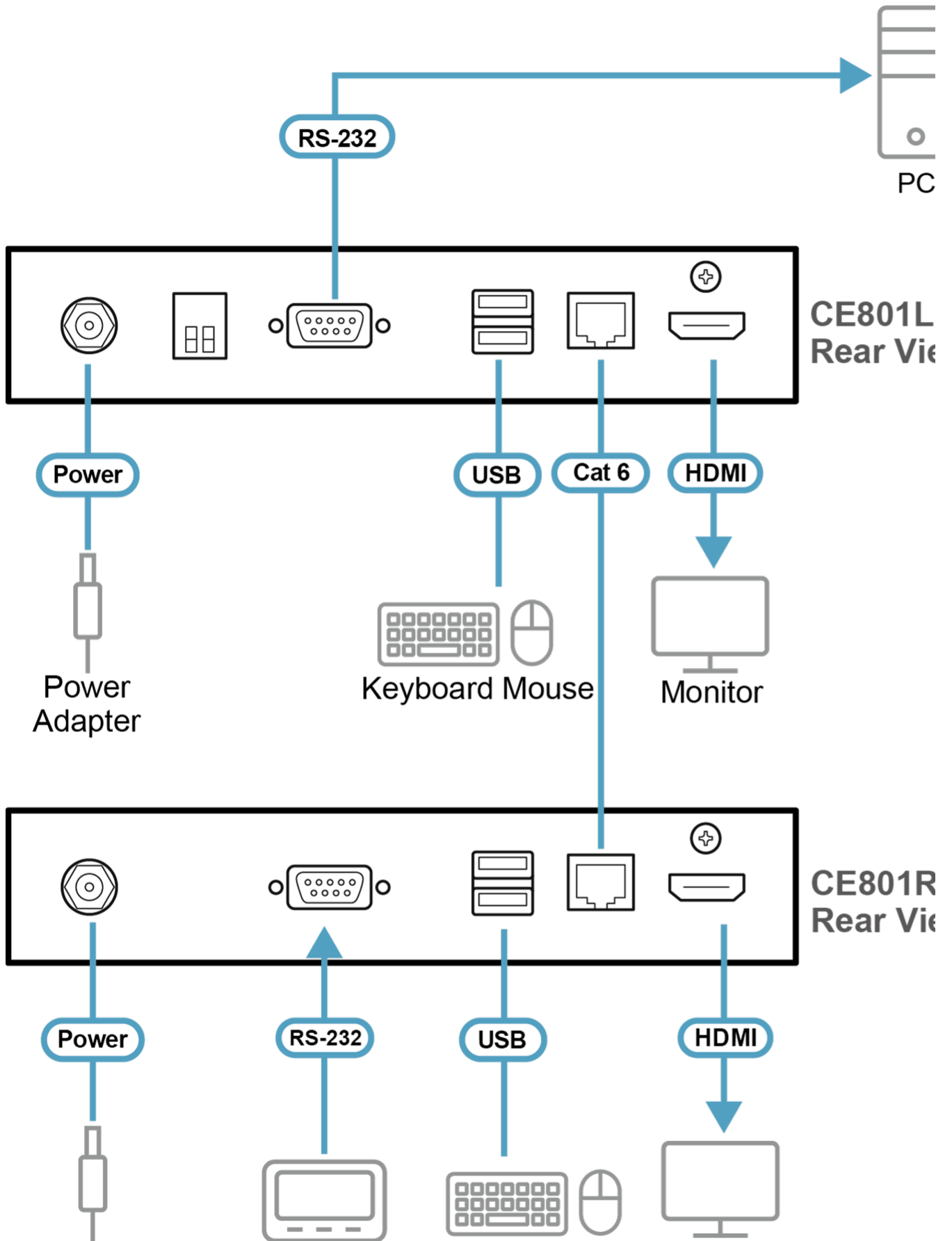



Simply Better Connections

Power  
Adapter

Hardware / Keyboard Mouse Monitor  
Software Controller

**ATEN International Co., Ltd.**

3F., No.125, Sec. 2, Datong Rd., Sijhih District., New Taipei City 221, Taiwan  
Phone: 886-2-8692-6789 Fax: 886-2-8692-6767  
www.aten.com E-mail: marketing@aten.com



© Copyright 2015 ATEN® International Co., Ltd.  
ATEN and the ATEN logo are trademarks of ATEN International Co., Ltd.  
All rights reserved. All other trademarks are the property of their  
respective owners.